

# Olimpia

Encimera · Plan de vasque · Top · Waschtischplatte mit integriertem waschbecken

ES · FR · EN · IT · DE



La encimera Olimpia CF es ideal para integrar en ambientes minimalistas gracias a su fina línea de desagüe. Una encimera expresiva que no necesita más que ella misma. Incluye su propio sistema de evacuación.

Le plan de vasque Olimpia CF est idéal pour être intégré à des ambiances minimalistes grâce à ses voies d'écoulement fines. Un plan de vasque expressif qui se suffit à lui-même. Son propre système d'évacuation est inclus.

The CF Olimpia top is the ideal solution to integrate minimalist spaces thanks to its slim drain line. An expressive top that is a statement piece. It includes its own drainage system.

Il top sospeso Olimpia CF è ideale per l'integrazione in ambienti minimalisti grazie allo scolo dalle linee fine. Il top espressivo e funzionale è di per sé sufficiente. Comprende un proprio sistema di evacuazione.

Die Waschtischplatte Olimpia CF mit integriertem Waschbecken ist dank der feinen Abwasserlinie ideal für minimalistische Ambiente. Eine ausdrucksstarke Waschtischplatte, die alleine völlig ausreicht. Umfasst ein eigenes Abflusssystem.

CF

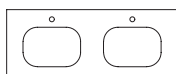
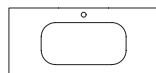
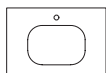

Seno Olimpia 40  
Vasque Olimpia 40  
Estándar Olimpia 40  
Lavabo Olimpia 40  
Becken Olimpia 40

P. 3

Seno Olimpia 60  
Vasque Olimpia 60  
Olimpia 60 washbasin  
Lavabo Olimpia 60  
Becken Olimpia 60

P. 5

SF

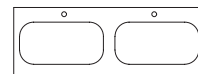
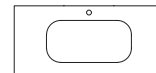
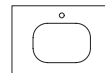

Seno Olimpia 40  
Vasque Olimpia 40  
Estándar Olimpia 40  
Lavabo Olimpia 40  
Becken Olimpia 40

P. 8

Seno Olimpia 60  
Vasque Olimpia 60  
Olimpia 60 washbasin  
Lavabo Olimpia 60  
Becken Olimpia 60

P. 10

# Olimpia

**ACABADOS**  
**FINITIONS**  
**FINISHES**  
**FINITURE**  
**FINISH-OPTIONEN**

Textura · Texture · Texture · Tessitura · Textur



Colores · Coloris · Colours · Colori · Farben

Standard



S-Blanco

**VÁLVULAS**  
**BONDES**  
**DRAINS**  
**SIFONI**  
**ABLAUF**

RESIGRES

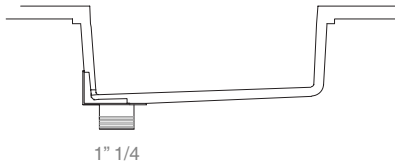

Válvula Inox incorporada en el seno  
Bonde inox incorporé dans le vasque  
Drain st. steel integrated in the basin  
Scarico inox integrato nel lavabo  
Ablauf inox in das Waschbecken eingebaut

**MATERIAL**  
**MATÉRIAL**  
**MATERIAL**  
**MATERIALE**  
**MATERIAL**

### Akrytan®-Solid

Akrytan®-Solid es un material uniforme formado por una resina compacta de base acrílica complementada con pigmentos y cargas minerales de altas prestaciones. También llamada de forma habitual Solid Surface este material destaca por la suavidad de su tacto además de por sus propiedades mecánicas, químicas, higiénicas y de fácil reparación. Es el material ideal para utilizar en los proyectos arquitectónicos más exigentes.

#### Propiedades:

Antideslizante.  
Antibacterias.  
Todo masa.  
Personalizable.  
No hidrólisis.  
Fácil limpieza.  
Dureza y baja fragilidad.  
Reparable.  
Ligero.  
Resistencia UV.

### Akrytan®-Solid

Akrytan®-Solid est un matériel uniforme formé d'une résine compacte avec une base en acrylique complétementée de pigments et de charges minérales de haute qualité. Ce matériel, qu'on appelle habituellement Solid Surface, se démarque grâce à sa douceur au toucher mais également à ses propriétés mécaniques, chimiques, hygiéniques et sa facilité à être réparé. Il est idéal pour les projets architecturaux les plus exigeants.

#### Propriétés:

Antiglisse.  
Antibactérien.  
Toute la même masse.  
Personnalisable.  
Sans hydrolyse.  
Entretien facile.  
Grande dureté et léger.  
Réparable.  
Faible fragilité.  
Résistance aux UV.

### Akrytan®-Solid

Akrytan®-Solid is a uniform material made up of a compact acrylic-based resin complemented with high-performance pigments and mineral fillers. Also commonly known as Solid Surface, this material stands out for its soft texture as well as its mechanical, chemical, hygienic and easy-to-repair qualities. It is the ideal material to use in the most demanding architectural projects.

#### Properties:

Anti-slip.  
Antibacterial.  
Mass-coloured.  
Customizable.  
Hydrolysis-free.  
Easy to clean.  
High-strength & light.  
Repairable.  
Durable.  
UV resistance.

### Akrytan®-Solid

Akrytan®-Solid è un materiale uniforme composto da una resina compatta a base acrilica integrata da pigmenti ad alte prestazioni e cariche minerali. Conosciuto anche come Solid Surface, questo materiale si distingue per la sua morbidezza al tatto e per le sue proprietà meccaniche, chimiche, igieniche e per la facile riparabilità. È il materiale ideale per i progetti architettonici più difficili.

#### Caratteristiche:

Antiscivolo.  
Antibatterico.  
Tutto massa.  
Personalizzabile.  
Esente da idrolisi.  
Facile da pulire.  
Di elevata durezza.  
Riparabile.  
Leggero.  
Bassa fragilità.  
Resistente ai raggi UV.

### Akrytan®-Solid

Akrytan®-Solid ist ein einheitliches Material aus einem kompakten Harz auf Acrylbasis mit Hochleistungspigmenten und mineralischen Füllstoffen. Dieses Material wird auch als Solid Surface bezeichnet und zeichnet sich durch seine weiche Textur sowie mechanische, chemische, hygienische und reparaturfreundliche Eigenschaften aus. Es ist das ideale Material für anspruchsvollste Architekturprojekte.

#### Eigenschaften:

Rutschhemmend.  
Antibakteriell.  
Massegefärbt.  
Anpassbare.  
Keine Hydrolyse.  
Reinigungsfreundlich.  
Reparierbar.  
Robust.  
UV-beständig.

**NORMATIVAS**  
**RÈGLES**  
**REGULATIONS**  
**NORMATIVE**  
**ZERTIFIEZIRUNG**

### UNE EN 14688

#### Pass

Aptitud para limpieza - Resistencia a carga - Durabilidad - Rayado y abrasión  
Aptitude pour le nettoyage - Durabilité - Rayage et abrasion  
Cleaning suitability - Load resistance - Durability - Scratching and abrasion  
Idoneità alla pulizia - Resistenza al carico - Durata - Graffi e abrasioni  
Reinigungseignung - Lastwiderstand - Haltbarkeit - Kratzen und Abrieb



Olimpia CF

**COPETES**  
**PLINTHES**  
**BACKSPLASHES**  
**ALZATINE**  
**WANDABSCHLUSSLEISTE**

**Estándar** · Standard

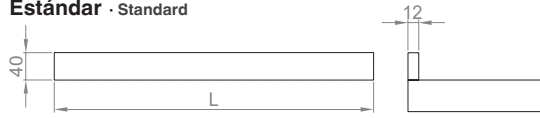

**A medida** · Sur mesure · Custom-made · Su misura · Nach maß

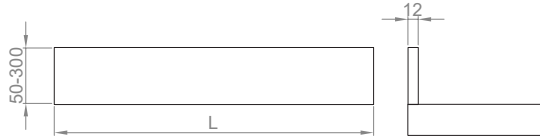

**Estándar integrado recto** · Intégrée droit standard · St. 90° integrated · Standard integrata ad angolo retto · Integrierte gerade standard

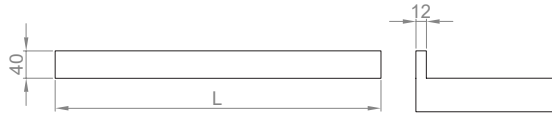

**Estándar integrado curvo** · Intégrée concave standard · St. curved integrated · St. integrata arrotondata · Integrierte kurvig standard



**Integrado recto a medida** · Intégrée droit sur mesure · Custom 90° integ. · Integ. ad angolo retto su misura · Integ. gerade nach maß

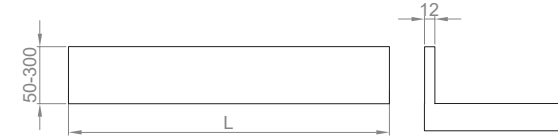

**Integrado curvo a medida** · Intégrée concave sur mesure · Custom curved integ. · Integ. arrotondata su misura · Integ. kurvig nach maß

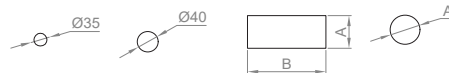
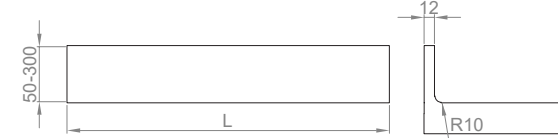

Mecanizados en copete estándar y a medida  
 Découpes sur plinthes standard et sur mesure  
 Standard and custom backsplash holes  
 Fori sulle alzatine standard e su misura  
 Auf der Wandabschlussleiste standard und Nach Maß

**TOALLERO**  
**PORTE-SERVIETTE**  
**TOWEL RACK**  
**PORTASCIUGAMANI**  
**HANDTUCHHALTER**

**Estándar 35** · Standard 35

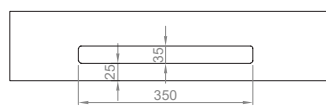

**Estándar 40** · Standard 40

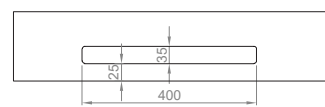

**Mini**

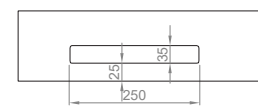

**XL**



**A medida** · Sur mesure · Custom-made · Su misura · Nach maß



**CORTES Y FALDÓN**  
**DÉCOUPES ET RETOMBÉE**  
**CUTS AND HEIGHT MAX.**  
**TAGLI E ALTEZZA MAX.**  
**SCHNITTE UND VORDERABSCHLUSS**

**Rectos a medida** · Droites · Straights · Diritti · Gerade

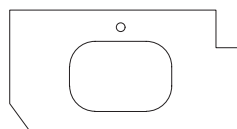

**Faldón XL** · Retombée XL · XL height · Altezza XL · Vorderabschluss XL



**Seno Olimpia 40** · Vasque Olimpia 40 · Olimpia 40 washbasin · Lavabo Olimpia 40 · Becken

IMÁGEN  
IMAGE  
PICTURE  
IMMAGINE  
BILD

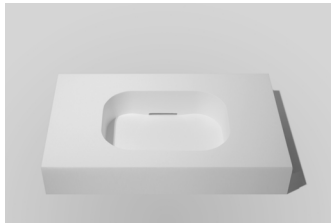

DIMENSIONES  
DIMENSIONS  
DIMENSIONS  
DIMENSIONI  
GRÖßE

**Seno · Vasque · Washbasin · Lavabo · Becken**

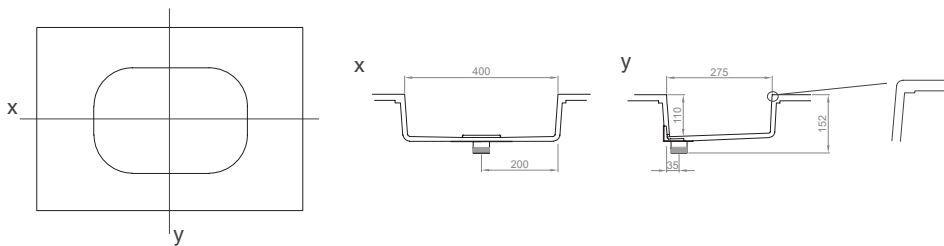

**Encimera · Plan de vasque · Top · Waschtischplatte**

**Un seno · Une vasque · One integrated washbasin · Un lavabo integrato · 1 becken**

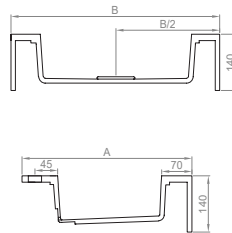
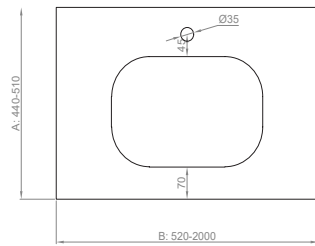

**P = 38,6 kg/m<sup>2</sup>**

Peso por m<sup>2</sup>  
Poids par m<sup>2</sup>  
Weight per m<sup>2</sup>  
Peso per m<sup>2</sup>  
Gewicht pro m<sup>2</sup>

**V = (B+5)x55x20 cm<sup>3</sup>**

Volumen en la caja  
L: largo B: ancho  
Volume dans la boîte  
L: longueur B: largeur

**P\* = 43,6 kg/m<sup>2</sup>**

Peso con embalaje  
Poids avec emballage  
Weight with packaging  
Peso con imballaggio  
Gewicht mit verpackung

Volumen in box  
L: length B: width

Volume nella scatola  
L: lunghezza B: larghezza

Volumen in der Box  
L: lang B: breite

Posición del seno personalizable - Position de la vasque personnalisable - Customizable washbasin position - Posizione del lavabo personalizzabile - Becken nach mass verschob

**Dos senos · Deux vasques · Double integrated washbasin · Doppio lavabo integrato · 2 becken**

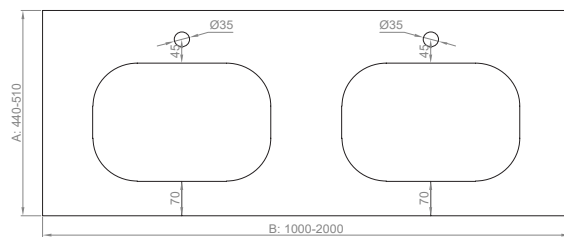

**P = 40,6 kg/m<sup>2</sup>**

Peso por m<sup>2</sup>  
Poids par m<sup>2</sup>  
Weight per m<sup>2</sup>  
Peso per m<sup>2</sup>  
Gewicht pro m<sup>2</sup>

**V = (B+5)x55x20 cm<sup>3</sup>**

Volumen en la caja  
L: largo B: ancho  
Volume dans la boîte  
L: longueur B: largeur

**P\* = 45,6 kg/m<sup>2</sup>**

Peso con embalaje  
Poids avec emballage  
Weight with packaging  
Peso con imballaggio  
Gewicht mit verpackung

Volumen in box  
L: length B: width

Volume nella scatola  
L: lunghezza B: larghezza

Volumen in der Box  
L: lang B: breite

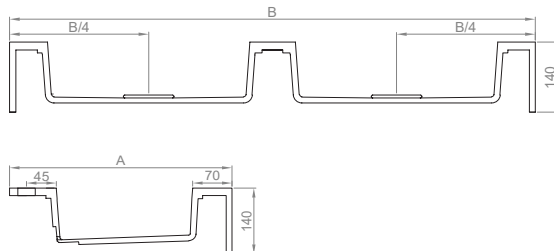

Posición de los senos personalizable - Position de la vasque personnalisable - Customizable washbasin position - Posizione dei lavabi personalizzabile - Becken nach mass verschoben

**Seno Olimpia 40** · Vasque Olimpia 40 · Olimpia 40 washbasin · Lavabo Olimpia 40 · Becken

OTROS  
AUTRES  
OTHERS  
ALTRE  
ANDERE

**Distancias mínimas** · Distances minimales · Minimum distances · Distanze minime · Mindestabstände

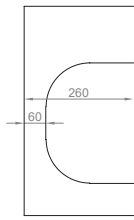

**Sin toallero**  
Sans porteserviette  
Without towel rack  
Senza portasciugamani  
Ohne Handtuchhalter

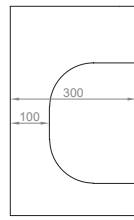

**Con toallero**  
Avec porteserviette  
With towel rack  
Con portasciugamani  
Mit Handtuchhalter

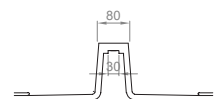
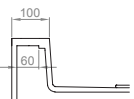
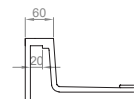
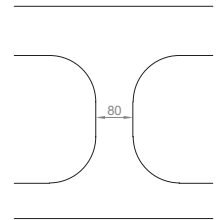

**Tamaños mínimos** · Dimensions minimales · Minimum sizes · Dimensione minime · Mindestgrößen

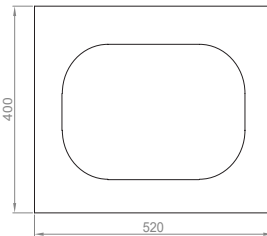
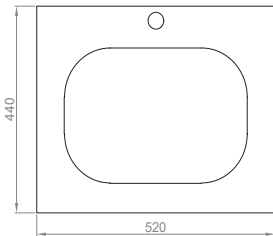

SOPORTES  
SUPPORTS  
WALL ANCHORS  
STAFFE  
WANDHALTERUNGEN

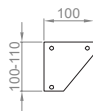
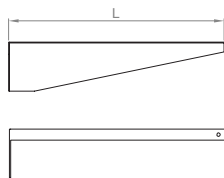

Acero galvanizado lacado  
Acier galvanisé laqué  
Lacquered galvanised steel  
Acciaio zincato laccato  
Lackierter verzinkter Stahl

**Seno Olimpia 60** · Vasque Olimpia 60 · Olimpia 60 washbasin · Lavabo Olimpia 60 · Becken

IMÁGEN  
IMAGE  
PICTURE  
IMMAGINE  
BILD



DIMENSIONES  
DIMENSIONS  
DIMENSIONS  
DIMENSIONI  
GRÖßE

**Seno · Vasque · Washbasin · Lavabo · Becken**

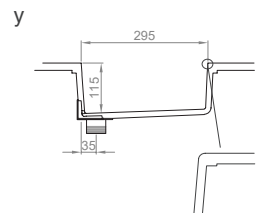
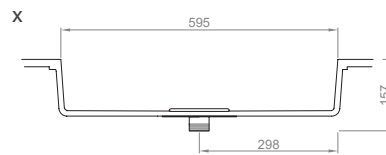
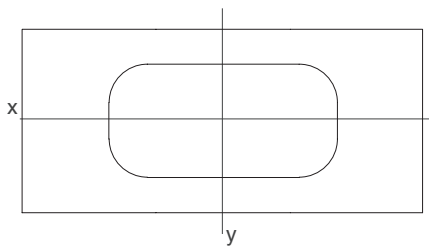

**Encimera · Plan de vasque · Top · Waschtischplatte**

**Un seno · Une vasque · One integrated washbasin · Un lavabo integrado · 1 becken**

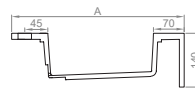
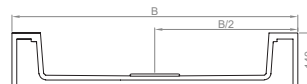
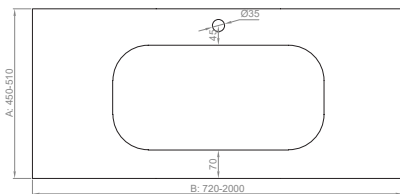

**P = 41,6 kg/m<sup>2</sup>**

Peso por m<sup>2</sup>  
Poids par m<sup>2</sup>  
Weight per m<sup>2</sup>  
Peso per m<sup>2</sup>  
Gewicht pro m<sup>2</sup>

**V = (B+5)x55x20 cm<sup>3</sup>**

Volumen en la caja  
L: largo B: ancho  
Volume dans la boîte  
L: longueur B: largeur

**P\* = 46,6 kg/m<sup>2</sup>**

Peso con embalaje  
Poids avec emballage  
Weight with packaging  
Peso con imballaggio  
Gewicht mit verpackung

Volumen in box  
L: length B: width

Volume nella scatola  
L: lunghezza B: larghezza

Volumen in der Box  
L: lang B: breite

Posición del seno personalizable · Position de la vasque personnalisable · Customizable washbasin position · Posizione del lavabo personalizzabile · Becken nach mass verschob

**Dos senos · Deux vasques · Double integrated washbasin · Doppio lavabo integrato · 2 becken**

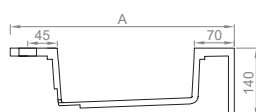
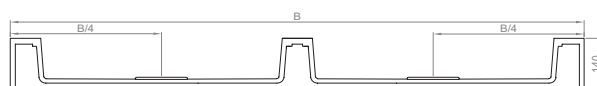
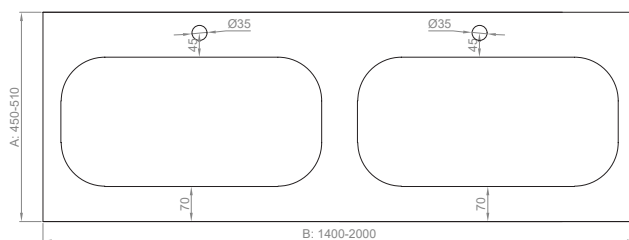

**P = 38,6 kg/m<sup>2</sup>**

Peso por m<sup>2</sup>  
Poids par m<sup>2</sup>  
Weight per m<sup>2</sup>  
Peso per m<sup>2</sup>  
Gewicht pro m<sup>2</sup>

**V = (B+5)x55x20 cm<sup>3</sup>**

Volumen en la caja  
L: largo B: ancho  
Volume dans la boîte  
L: longueur B: largeur

**P\* = 43,6 kg/m<sup>2</sup>**

Peso con embalaje  
Poids avec emballage  
Weight with packaging  
Peso con imballaggio  
Gewicht mit verpackung

Volumen in box  
L: length B: width

Volume nella scatola  
L: lunghezza B: larghezza

Volumen in der Box  
L: lang B: breite

Posición de los senos personalizable · Position de la vasque personnalisable · Customizable washbasin position · Posizione dei lavabi personalizzabile · Becken nach mass verschoben

**Seno Olimpia 60** · Vasque Olimpia 60 · Olimpia 60 washbasin · Lavabo Olimpia 60 · Becken

OTROS  
AUTRES  
OTHERS  
ALTRE  
ANDERE

**Distancias mínimas** · Distances minimales · Minimum distances · Distanze minime · Mindestabstände

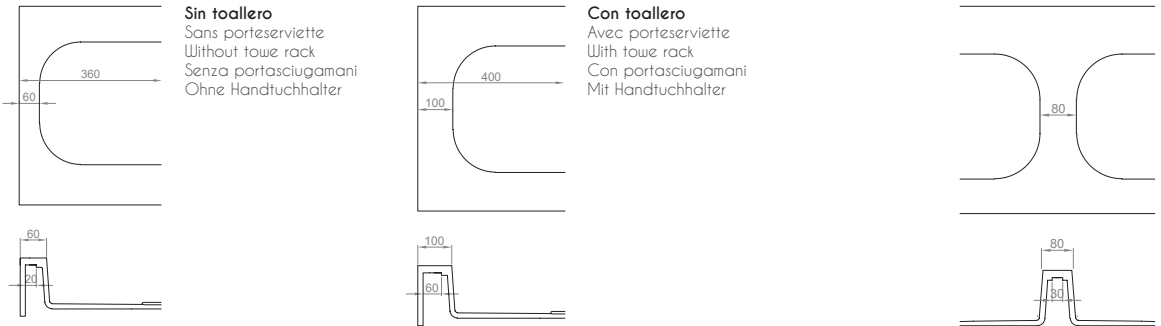

**Tamaños mínimos** · Dimensions minimales · Minimum sizes · Dimensione minime · Mindestgrößen



SOPORTES  
SUPPORTS  
WALL ANCHORS  
STAFFE  
WANDHALTERUNGEN

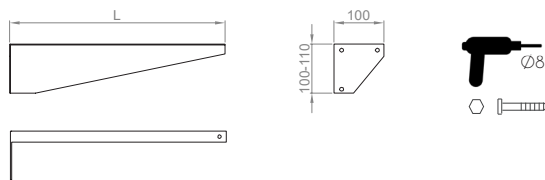

Acero galvanizado lacado  
Acier galvanisé laqué  
Lacquered galvanised steel  
Acciaio zincato laccato  
Lackierter verzinkter Stahl

Olimpia SF

**COPETES**  
**PLINTHES**  
**BACKSPLASHES**  
**ALZATINE**  
**WANDABSCHLUSSLEISTE**

**Estándar · Standard**

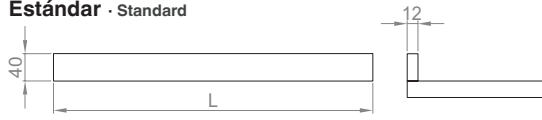

**A medida · Sur mesure · Custom-made · Su misura · Nach maß**



**Estándar integrado recto · Intégrée droit standard · St. 90° integrated · Standard integrata ad angolo retto · Integrierte gerade standard**

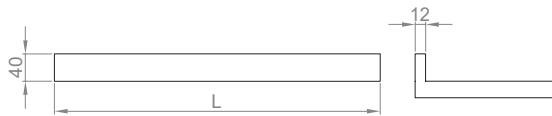

Solo en textura Lisa  
 Seulemente texture Lisa  
 Only Lisa texture  
 Solo tessitura Lisa  
 Nur Lisa Textur

**Estándar integrado curvo · Intégrée concave standard · St. curved integrated · St. integrata arrotondata · Integrierte kurvig standard**



Solo en textura Lisa  
 Seulemente texture Lisa  
 Only Lisa texture  
 Solo tessitura Lisa  
 Nur Lisa Textur

**Integrado recto a medida · Intégrée droit sur mesure · Custom 90° integ. · Integ. ad angolo retto su misura · Integ. gerade nach maß**

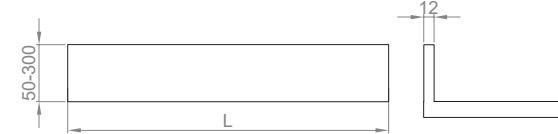

Solo en textura Lisa  
 Seulemente texture Lisa  
 Only Lisa texture  
 Solo tessitura Lisa  
 Nur Lisa Textur

**Integrado curvo a medida · Intégrée concave sur mesure · Custom curved integ. · Integ. arrotondata su misura · Integ. kurvig nach maß**

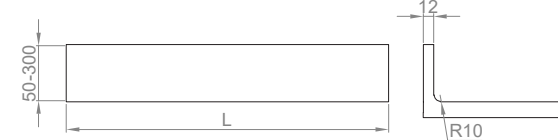

Solo en textura Lisa  
 Seulemente texture Lisa  
 Only Lisa texture  
 Solo tessitura Lisa  
 Nur Lisa Textur

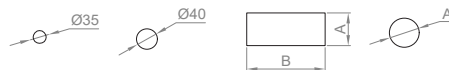

Mecanizados en copete estándar y a medida  
 Découpes sur plinthes standard et sur mesure  
 Standard and custom backsplash holes  
 Fori sulle alzatine standard e su misura  
 Auf der Wandabschlussleiste standard und Nach Maß

**TOALLERO**  
**PORTE-SERVIETTE**  
**TOWEL RACK**  
**PORTASCIUGAMANI**  
**HANDTUCHHALTER**

**Estándar · Standard**

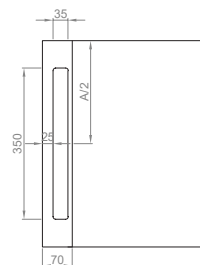

**A medida · Sur mesure · Custom-made · Su misura · Nach maß**

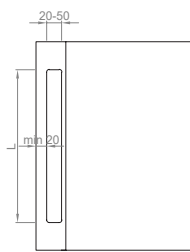

**CORTES**  
**DÉCOUPES**  
**CUTS**  
**TAGLI**  
**SCHNITTE**

**Rectos y curvos a medida · Droites et courbes · Curved and straights · Arrotondati e diritti · Gerade und kurvig**





**Seno Olimpia 40** · Vasque Olimpia 40 · Olimpia 40 washbasin · Lavabo Olimpia 40 · Becken

IMÁGEN  
IMAGE  
PICTURE  
IMMAGINE  
BILD

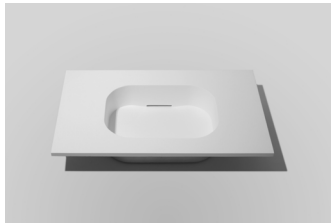

DIMENSIONES  
DIMENSIONS  
DIMENSIONS  
DIMENSIONS  
GRÖßE

**Seno · Vasque · Washbasin · Lavabo · Becken**

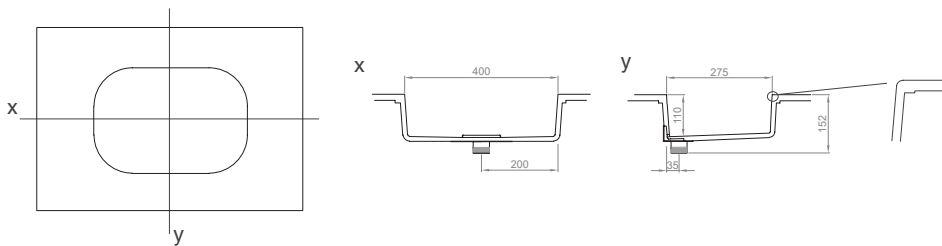

**Encimera · Plan de vasque · Top · Waschtischplatte**

**Un seno · Une vasque · One integrated washbasin · Un lavabo integrado · 1 becken**

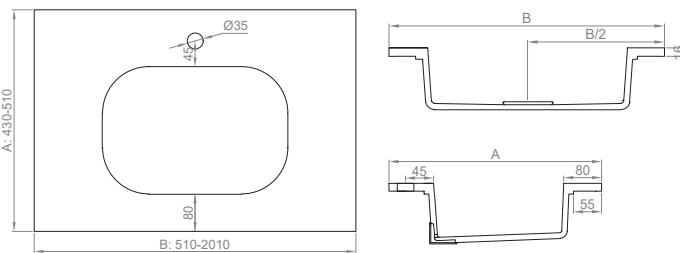

**P = 30,4 kg/m<sup>2</sup>**

Peso por m<sup>2</sup>  
Poids par m<sup>2</sup>  
Weight per m<sup>2</sup>  
Peso per m<sup>2</sup>  
Gewicht pro m<sup>2</sup>

**V = (B+5)x55x20 cm<sup>3</sup>**

Volumen en la caja  
L: largo B: ancho  
Volume dans la boîte  
L: longueur B: largeur

**P\* = 35,4 kg/m<sup>2</sup>**

Peso con embalaje  
Poids avec emballage  
Weight with packaging  
Peso con imballaggio  
Gewicht mit verpackung

Volumen in box  
L: length B: width

Volume nella scatola  
L: lunghezza B: larghezza

Volumen in der Box  
L: lang B: breite

Posición del seno personalizable - Position de la vasque personnalisable - Customizable washbasin position - Posizione del lavabo personalizzabile - Becken nach mass verschob

**Dos senos · Deux vasques · Double integrated washbasin · Doppio lavabo integrato · 2 becken**

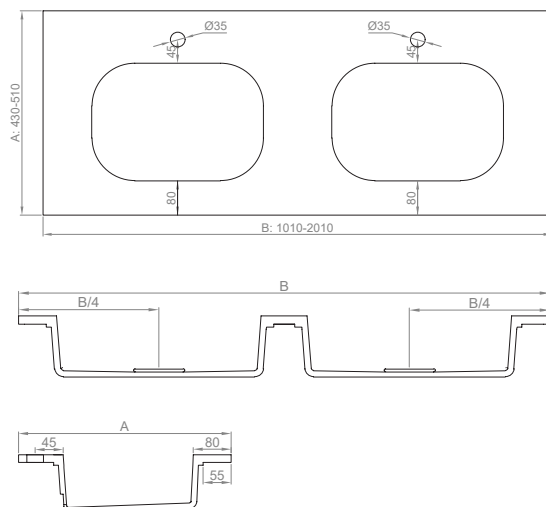

**P = 32,4 kg/m<sup>2</sup>**

Peso por m<sup>2</sup>  
Poids par m<sup>2</sup>  
Weight per m<sup>2</sup>  
Peso per m<sup>2</sup>  
Gewicht pro m<sup>2</sup>

**V = (B+5)x55x20 cm<sup>3</sup>**

Volumen en la caja  
L: largo B: ancho  
Volume dans la boîte  
L: longueur B: largeur

**P\* = 37,4 kg/m<sup>2</sup>**

Peso con embalaje  
Poids avec emballage  
Weight with packaging  
Peso con imballaggio  
Gewicht mit verpackung

Volumen in box  
L: length B: width

Volume nella scatola  
L: lunghezza B: larghezza

Volumen in der Box  
L: lang B: breite

Posición de los senos personalizable - Position de la vasque personnalisable - Customizable washbasin position - Posizione dei lavabi personalizzabile - Becken nach mass verschoben

**Seno Olimpia 40** · Vasque Olimpia 40 · Olimpia 40 washbasin · Lavabo Olimpia 40 · Becken

MUEBLE  
MEUBLE  
FURNITURE  
MOBILE  
MÖBEL

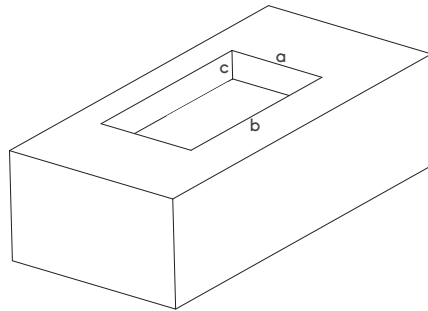

a 350 mm  
b 465 mm  
c 120 mm

Medidas mínimas  
Mesures minimales  
Minimum sizes  
Mesure minime  
Mindestmaße

OTROS  
AUTRES  
OTHERS  
ALTRE  
ANDERE

**Distancias mínimas** · Distances minimales · Minimum distances · Distanze minime · Mindestabstände

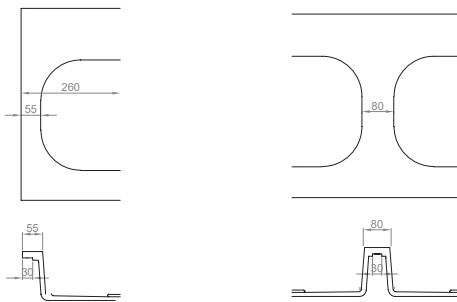

**Tamaños mínimos** · Dimensions minimales · Minimum sizes · Dimensione minime · Mindestgrößen

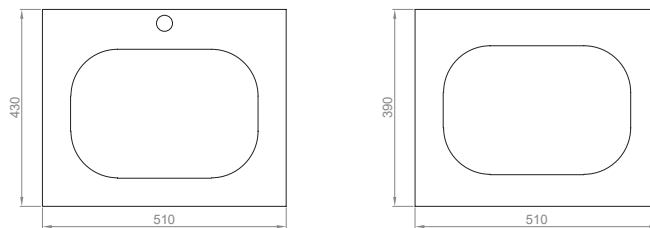

**Seno Olimpia 60** · Vasque Olimpia 60 · Olimpia 60 washbasin · Lavabo Olimpia 60 · Becken

IMÁGEN  
IMAGE  
PICTURE  
IMMAGINE  
BILD



**DIMENSIONES**  
DIMENSIONS  
DIMENSIONS  
DIMENSIONI  
GRÖßE

**Seno · Vasque · Washbasin · Lavabo · Becken**

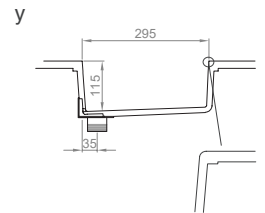
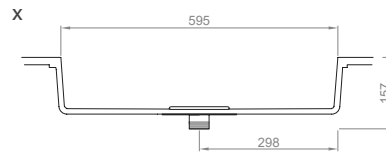
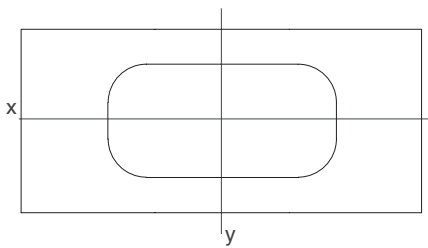

**Encimera · Plan de vasque · Top · Waschtischplatte**

**Un seno · Une vasque · One integrated washbasin · Un lavabo integrato · 1 becken**

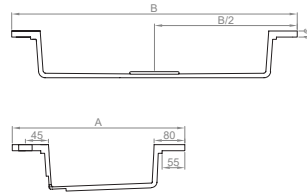
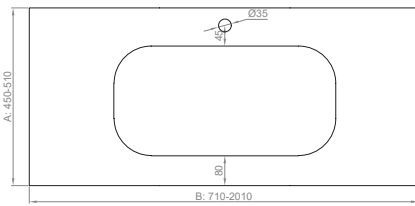

**P = 39,6 kg/m<sup>2</sup>**

Peso por m<sup>2</sup>  
Poids par m<sup>2</sup>  
Weight per m<sup>2</sup>  
Peso per m<sup>2</sup>  
Gewicht pro m<sup>2</sup>

**V = (B+5)x55x20 cm<sup>3</sup>**

Volumen en la caja  
L: largo B: ancho

Volume dans la boîte  
L: longueur B: largeur

Volumen in box  
L: length B: width

Volume nella scatola  
L: lunghezza B: larghezza

Volumen in der Box  
L: lang B: breite

**P\* = 44,6 kg/m<sup>2</sup>**

Peso con embalaje  
Poids avec emballage  
Weight with packaging  
Peso con imballaggio  
Gewicht mit verpackung

Posición del seno personalizable - Position de la vasque personnalisable - Customizable washbasin position - Posizione del lavabo personalizzabile - Becken nach mass verschob

**Dos senos · Deux vasques · Double integrated washbasin · Doppio lavabo integrato · 2 becken**

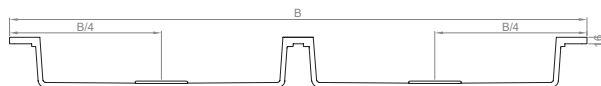
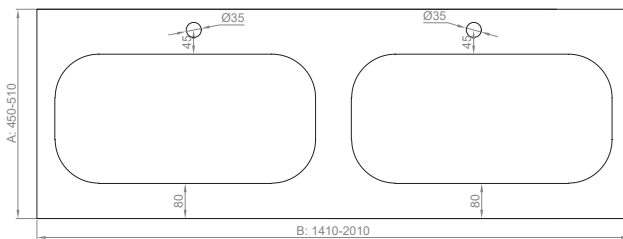

**P = 40,6 kg/m<sup>2</sup>**

Peso por m<sup>2</sup>  
Poids par m<sup>2</sup>  
Weight per m<sup>2</sup>  
Peso per m<sup>2</sup>  
Gewicht pro m<sup>2</sup>

**V = (B+5)x55x20 cm<sup>3</sup>**

Volumen en la caja  
L: largo B: ancho

Volume dans la boîte  
L: longueur B: largeur

Volumen in box  
L: length B: width

Volume nella scatola  
L: lunghezza B: larghezza

Volumen in der Box  
L: lang B: breite

**P\* = 45,6 kg/m<sup>2</sup>**

Peso con embalaje  
Poids avec emballage  
Weight with packaging  
Peso con imballaggio  
Gewicht mit verpackung

Posición de los senos personalizable - Position de la vasque personnalisable - Customizable washbasin position - Posizione dei lavabi personalizzabile - Becken nach mass verschoben

**Seno Olimpia 60** · Vasque Olimpia 60 · Olimpia 60 washbasin · Lavabo Olimpia 60 · Becken

MUEBLE  
MEUBLE  
FURNITURE  
MOBILE  
MÖBEL

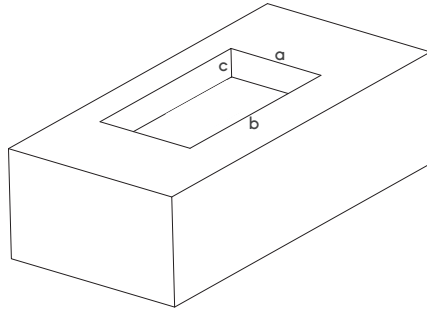

a 355 mm  
b 660 mm  
c 120 mm

Medidas mínimas  
Mesures minimales  
Minimum sizes  
Mesure minime  
Mindestmaße

OTROS  
AUTRES  
OTHERS  
ALTRE  
ANDERE

**Distancias mínimas** · Distances minimales · Minimum distances · Distanze minime · Mindestabstände

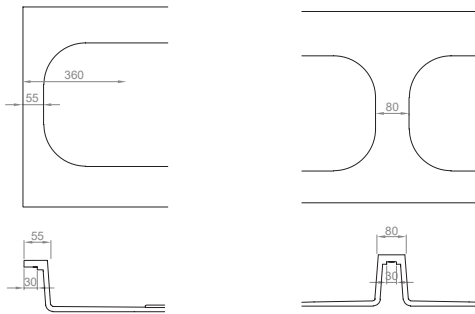

**Tamaños mínimos** · Dimensions minimales · Minimum sizes · Dimensione minime · Mindestgrößen

